

De acuerdo a las directivas y normas / According to the following directive and standards

Directiva de Máquinas	2006/42/CE	Directive on Machinery
Directiva de Baja Tensión	2014/35/UE	Low Voltage Directive
Directiva de compatibilidad electromagnética	2014/30/UE	Electromagnetic Compatibility Directive
Elevadores de obra de construcción para cargas	EN 12158	Builders Hoist for Goods
Seguridad de máquinas	EN 12100	Safety of machinery
Equipo eléctrico de máquinas industriales	EN 60204-1	Safety of machinery – Electric equipment

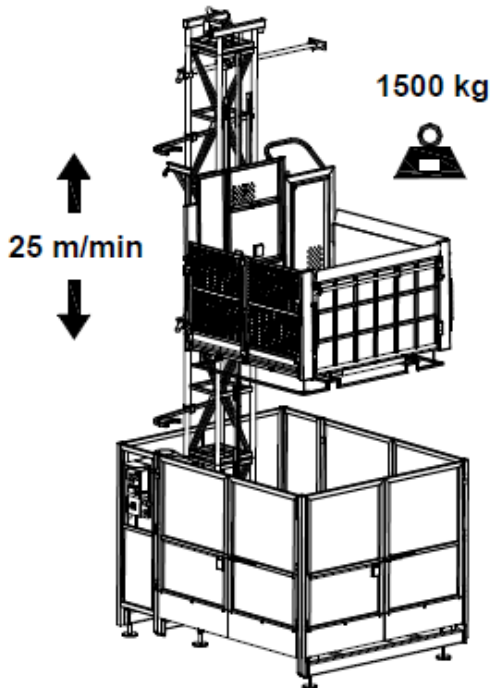

Posibilidad de 3 tamaños de cabina en un único carro
3 cabin sizes available for just one drive unit

Dimensiones de la cabina disponibles
Cabin dimensions available

Lado fachada / Façade side

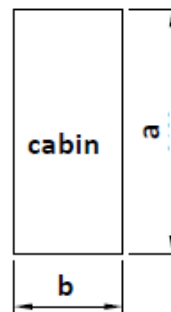

Modelo Montacargas Hoist models	Dimensiones cabina Cabin dimensions (a x b)
XXL	3.90 x 1.50 m
XL	3.40 x 1.50 m
L	2.00 x 1.80 m

Otras dimensiones consultar a JASO EQUIPOS DE OBRAS Y CONSTRUCCIONES, S.L.
For other dimensions contact JASO EQUIPOS DE OBRAS Y CONSTRUCCIONES, S.L.

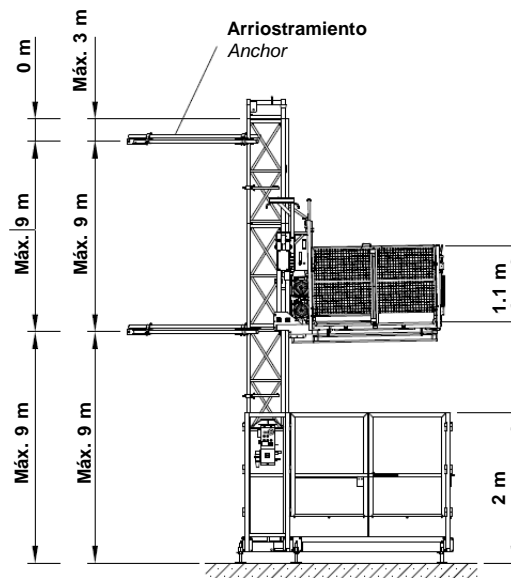
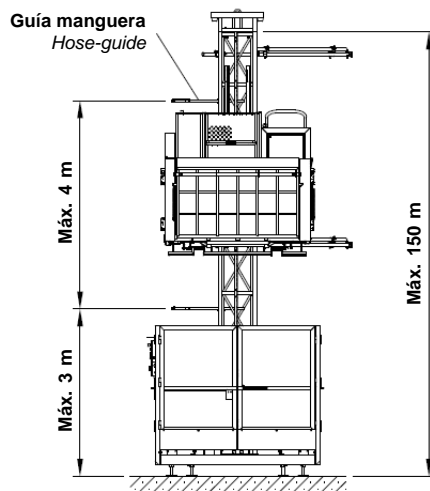

XXL L
XL

Lado fachada / Façade side

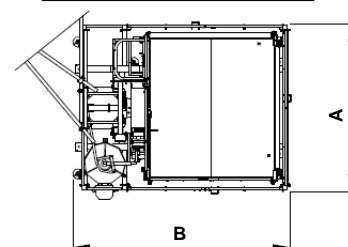

Dimensiones de la base Base dimensions		
Tamaño cabina Cabin size	A	B
	mm	
XXL	4310	2830
XL	3810	
L	2410	3130



Fecha / Date: 18/02/2019

Reservado el derecho a modificaciones sin previo aviso. Declinamos toda responsabilidad derivada de la información proporcionada.
Subject to modification, without previous warning This document is supplied without liability.

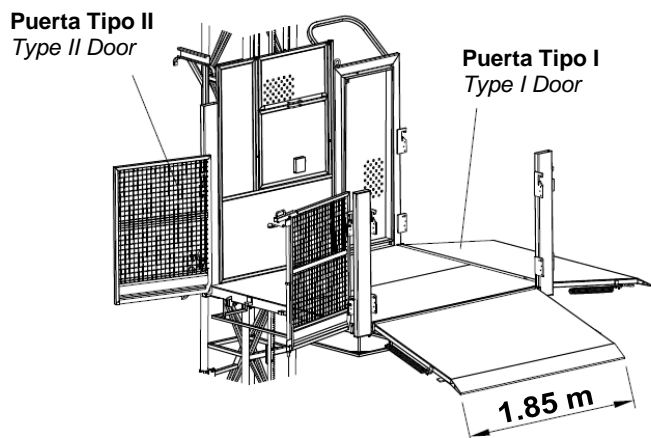

Puertas de planta
Floor doors

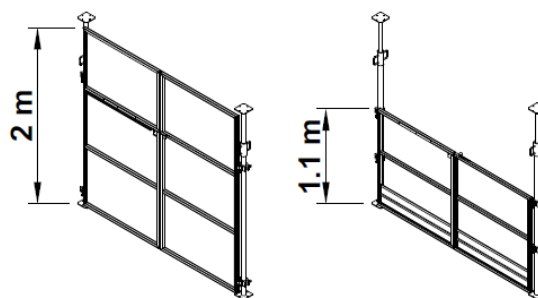

Usted elige el tipo de puertas para cada acceso de cabina
You chose the type of door for any cabin access

Las puertas de cabina son fácil y rápidamente intercambiables
Cabin doors are easy and quickly interchangeable

CARACTERÍSTICAS TÉCNICAS / TECHNICAL DATA

		TAMAÑO L SIZE L	TAMAÑO XL SIZE XL
Capacidad de carga máxima	Maximum load capacity	1500 kg	
Velocidad de elevación	Lifting speed	25 m/min (50Hz) / 30m/min (60Hz)	
Altura máxima con anclaje	Maximum anchored height	150 m [*]	
Distancia entre anclajes	Distance between anchors	9 m	
Módulo de cremallera	Rack module	6 mm	
Módulo de mástil	Mast section	Largo / Length 1,5 m	
		Peso / Weight 78kg	
Dimensiones de cabina [**]	Platform dimensions [**]	2,0 x 1,8 m	3,4 x 1,5 m
Peso del elemento básico [**]	Base set weight [**]	1600 kg	1850 kg
Altura de cerramiento base	Mast-side fence height	2 m (según Norma Europea / according to European Standard)	
Altura de los laterales de la cabina	Platform side wall height	1,1 m	
Velocidad máxima de del viento en servicio	Maximum allowed wind speed during service	72 km/h	
Velocidad máx. del viento en operaciones de montaje y desmontaje	Maximum allowed wind speed during erection and dismantling	45 km/h	
Velocidad máxima del viento en condiciones fuera de servicio	Maximum allowed wind speed during out of service	135 km/h	
DATOS ELÉCTRICOS / ELECTRICAL DATA			
Potencia de motores de elevación	Lifting motors power	2 x 5,5 kW	
Potencia absorbida	Power consumption	14 kVA	
Tensión de red / Maniobra	Input power range / Control Voltage	400V (±5% / 50 Hz / 3Ph + N + G) / 48V AC 480V (60Hz / 3Ph + N + G) / 48VAC	

[*] Para valores superiores consultar a / For higher values please contact JASO EQUIPOS DE OBRAS Y CONSTRUCCIONES, S.L.

[**] Para otros tamaños de cabina consultar a / For other cabin sizes please contact JASO EQUIPOS DE OBRAS Y CONSTRUCCIONES, S.L



Dos motorreductores con freno electromecánico	Two geared motors with electromechanical brake
Frenos centrífugos paracaídas de emergencia	Overspeed emergency brakes
Limitador de carga estático y dinámico [*]	Static and dynamic overload device [*]
Parada de emergencia	Emergency stop
Parada automática a 2 m del nivel cero	Automatic stop at 2 m above ground level
Sistema de validación de maniobra	Manoeuvre validating system
Control de fases	Phase control
Descenso manual de emergencia	Emergency manual descending
Puertas de acceso con enclavamiento eléctrico	Access doors with limit switch
Trampilla de montaje con enclavamiento eléctrico	Auxiliary assembling platform with closed limit switch
Protector de mástil	Mast protector
Finales de carrera para límites de recorrido superior e inferior	Limit switches for maximum and minimum height
Tope mecánico límite superior	Mechanical stop at the top of the mast
Amortiguadores en la base y en la punta del mástil	Shock absorbers at the base and at the top of the mast
Señal acústica de maniobra	Manoeuvre acoustic signal
Piso antideslizante	Non-sliding floor
Protecciones de acceso en planta alto o bajo con enclavamiento eléctrico	Access protection in up and down floor with electric fixing
Grupo tractor diseñado específicamente para garantizar una óptima transmisión de potencia y una seguridad plena	Full safety tractor group with specific design to provide the best power transfer
Cuadro eléctrico de baja tensión	Low voltage panel
Tensión de maniobra 48 V AC	Control de voltage 48 V AC
Carcasa protección grupos motrices	Motor protection cover plate

[*] Opcional / Optional

DISTRIBUCIÓN PARA EL TRANSPORTE / TRANSPORT DISTRIBUTION

Carga de un camión de un montacargas GM1500 de tamaño L y altura 49,5 m. / Truck load for a GM1500, size L, height 49,5 m.

	3100 mm	1600 mm	1600 mm	1000 mm	700 mm
2441 mm	GM1500 tamaño L / size L	16 mástiles mast sections	16 mástiles mast sections	puerta planta floor door	arriostramientos tie backs

Carga de un camión de un montacargas GM1500 de tamaño XL y altura 49,5 m. / Truck load for a GM1500, size XL, height 49,5 m.





	3800 mm	1600 mm	1600 mm	1000 mm
2441 mm	GM1500 [*] tamaño XL / size XL	16 mástiles mast sections	16 mástiles mast sections	Puerta planta floor door

[*] El elemento básico tamaño XL ha de ir girado 90º, apoyado sobre el mástil. En caso de que sobrepase la altura deberá ser transportado por un transporte especial en altura. Los arriostramientos se colocan dentro de la cabina. / The Basic XL unit must be turned 90º and positioned on the top of the mast. In case height is exceeded a jeans of transport for special heights must be used. Tie backs are placed inside the cabin

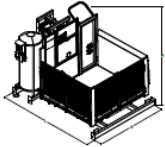
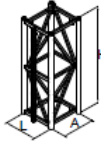
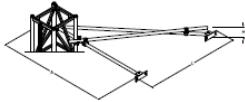
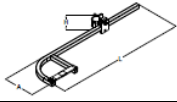
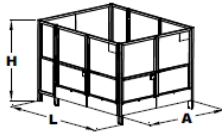
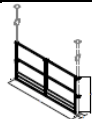

Fecha / Date: 18/02/2019

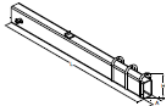
Reservado el derecho a modificaciones sin previo aviso. Declinamos toda responsabilidad derivada de la información proporcionada.
Subject to modification, without previous warning This document is supplied without liability

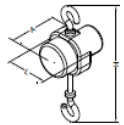
DENOMINACIÓN / DESCRIPTION			L (mm)	A (mm)	H (mm)	P / W (kg)
Equipo básico / Base equipment	Tamaño L / size L		3100	2238	2330	1600
	Tamaño XL / size XL		2800	3638	2330	1800
Mástil cuadrado 1,5 m / 1,5 m square mast section			600	560	1528	78
Arriostramiento medio / Medium tie back			1861	2149	175	38
Arriostramiento largo / Long tie back			2155	2605	175	42
Guía manguera telescópica / Hose telescopic guide			1080	260	85	2
Cerramiento base / Base enclosure	Tamaño L / size L		3130	2410	2006	256
	Tamaño XL / size XL		2830	3810	2006	302
Manguera elevación de 50 m / 50 m hoisting hose Manguera acometida de 50 m / 50 m power supply hose						60 20
Puerta planta baja / Down floor door			2175	131.5	1100	20
Puerta planta alta / Up floor door			2175	201.5	2100	40
Puntal de 3.6 m / 3.6 m prop			270	166	300	11
Viga carga descarga / Loading unloading beam			1425	143.5	193	25
Pescante / Hoisting block support			805	80	3120	17
Polipasto / Hoisting block			193.6	230	500	10



Ctra./Rd. Madrid - Irún Km. 415 - 20.213 IDIAZABAL [Gipuzkoa] ESPAÑA / SPAIN
P.O. Box, 23 - 20.200 BEASAIN - E-mail: jaso@jaso.com
Tel. +34 943 - 18 70 00 • Fax. +34 943 - 18 70 20

Fecha / Date: 18/02/2019

Reservado el derecho a modificaciones sin previo aviso. Declinamos toda responsabilidad derivada de la información proporcionada.
Subject to modification, without previous warning This document is supplied without liability

DELEGACION / DEALER