



# SOLUCIONES DE BATERÍA PARA PROFESIONALES

GAMA DE BATERÍA PROFESIONAL

**APIII** SISTEMA DE BATERÍA AP  
SYSTEM

[WWW.STIHL.ES](http://WWW.STIHL.ES)

# LA INNOVACIÓN Y EL RENDIMIENTO AL SERVICIO DE LOS PROFESIONALES DE LA NATURALEZA

---

El mejor aliado para profesionales de los espacios verdes es STIHL, que desarrolla desde hace más de 90 años herramientas y máquinas destinadas no solo a hacer el trabajo más fácil y ameno, sino también más eficaz.

90 años de innovaciones técnicas orientadas principalmente a la comodidad, la salud y la seguridad de los usuarios, respetando siempre la naturaleza y el medioambiente.

# ÍNDICE

---

- 6-7 — **MOTOSIERRAS**
- 8-9 — **PODADORAS DE ALTURA**
- 10-11 — **CORTABORDES Y DESBROZADORAS**
- 12-13 — **CORTACÉSPEDES**
- 14-15 — **SISTEMA COMBINADO**
- 16-17 — **CORTASETOS**
- 18 — **CORTASETOS DE ALTURA**
- 19 — **VAREADORES**
- 20-21 — **SOPLADORES**
- 22 — **BARREDORA**
- 23 — **TRONZADORA**
- 24-25 — **AUTONOMÍAS**
- 26 — **STIHL CONNECTED**
- 27 — **GESTIÓN DE FLOTAS - STIHL CONNECTED**
- 28-29 — **BATERÍAS Y CARGADORES**
- 30 — **ESTACIÓN DE CARGA Y ACCESORIOS**
- 31 — **MÁQUINAS CON CABLE DE CONEXIÓN**





## TU TIENDA ESPECIALISTA

### SERVICIO AL CLIENTE STIHL

Con **tu tienda especialista STIHL** estás en buenas manos, antes y después de la compra. **Te asesora en la elección de la máquina que mejor se ajusta a tus necesidades**, te ofrece valiosos consejos para su uso y te proporciona un servicio profesional para que disfrutes de tu máquina STIHL durante mucho tiempo.

### REPUESTOS ORIGINALES STIHL

Las máquinas **STIHL te ofrecen la máxima fiabilidad en situaciones extremas de trabajo**. Si por casualidad algo se averiase en tu máquina, no tendrás ningún problema: tu tienda especialista dispone de repuestos originales STIHL que te garantizan el rendimiento, la seguridad y la vida útil de las máquinas a motor de STIHL. **STIHL te ofrece repuestos originales durante 10 años desde el cese de fabricación de una motosierra o máquina a motor**. Quien compra STIHL, invierte a largo plazo.

### PARA TU SEGURIDAD

Algunos productos pueden suponer un peligro para el propio usuario, personas que le rodean, animales u objetos si no se utilizan adecuadamente. Por favor, **lee detenidamente las instrucciones de uso antes de la primera puesta en marcha y/o utilización de un producto y sigue las instrucciones de seguridad**.

### CALIDAD STIHL CONTROLADA

La excelente calidad de las máquinas STIHL se verifica mediante estrictos controles de calidad en todos los ámbitos de la empresa. **STIHL cumple con las normativas ISO 9001 e ISO 14001 sobre sistemas de gestión de calidad y ambiental**, vigentes en todo el mundo y trabaja en el desarrollo continuo de sus productos. Nos reservamos el derecho a introducir modificaciones en la forma, técnica y equipamiento de serie.

# PARA LOS MÁS EXIGENTES

MÁXIMA POTENCIA PARA PROFESIONALES



Nuestro sistema AP está compuesto por una amplia gama de máquinas de batería especialmente potentes. Por sus prestaciones, **son ideales para paisajismo y para mantenimiento profesional de jardines y arbolado.** Gracias a que son muy silenciosas, son perfectas para trabajar en entornos urbanos.



# MOTOSIERRAS



## ALTO RENDIMIENTO

- Cortes limpios y rápidos
- Potencia constante gracias al motor EC



## AJUSTES Y USO FÁCIL

- Tensado rápido de cadena STIHL, sin necesidad de herramientas
- Cierre del depósito sin herramientas



## GRAN COMODIDAD

- Ligeras y ergonómicas
- Muy silenciosas, no se necesitan protectores auditivos



## SEGURIDAD REFORZADA

- Arranque muy fácil
- Freno de cadena exclusivo QuickStop que detiene la cadena en fracciones de segundo

## PRECISIÓN SUIZA



### MICRO

**Cadenas de diente tipo semicincel** (perfil redondo) fiables y muy robustas.



### SUPER

**Potentes cadenas de diente tipo cincel** (perfil cuadrado) para lograr la máxima potencia de corte.



	AP 200	AP 300	AP 300 S	AP 500 S
<b>POTENCIA DE LA BATERÍA</b>	187 Wh	227 Wh	281 Wh	337 Wh
<b>DURACIÓN DE LA BATERÍA (EJEMPLO DE USO) Y AUTONOMÍA DE LA BATERÍA (HASTA... MIN)</b>				
<b>MSA 160 C-B</b>	42 min 210 cortes	50 min 250 cortes	62 min 310 cortes	74 min 370 cortes
<b>MSA 161 T</b>	42 min 200 cortes	50 min 240 cortes	62 min 300 cortes	74 min 360 cortes
<b>MSA 200 C-B</b>	35 min 160 cortes	40 min 210 cortes	50 min 270 cortes	60 min 320 cortes
<b>MSA 220 C-B</b>	32 min 150 cortes	37 min 220 cortes	40 min 300 cortes	48 min 310 cortes
<b>MSA 220 TC-O</b>	16 min 140 cortes	25 min 190 cortes	29 min 260 cortes	34 min 350 cortes
<b>MSA 300 C-O</b>	—	—	—	20 - 44 min <sup>Ⓞ</sup> 320 cortes

Corte de madera cuadrada (10 x 10 cm) hasta ...



Batería recomendada

Potencia reducida de la máquina

<sup>Ⓞ</sup> El tiempo de trabajo por carga de batería varía en función del modo de funcionamiento seleccionado

# MSA 220 TC - O



LA MOTOSIERRA DE PODA MÁS POTENTE DE STIHL

- Motosierra con empuñadura superior
- Trabajo en altura más seguro
- Corte muy preciso y de calidad
- Panel de mandos con indicador de LED



## POTENCIA EN ESTADO PURO

# MSA 300 C-O



LA MOTOSIERRA DE BATERÍA PROFESIONAL MÁS POTENTE

Motosierra de alto rendimiento con tres modos de trabajo seleccionables: tala, poda o troceado. Equipa de serie con la cadena STIHL .325" RM PRO y la espada Light O4.



	NUEVO MSA 160 C-B	MSA 161 T	NUEVO MSA 200 C-B	NUEVO MSA 220 C-B	MSA 220 TC-O	NUEVO MSA 300 C-O
<b>Peso<sup>①</sup></b>	3,1 kg	2,1 kg	3,1 kg	3,1 kg	2,7 kg	4,5 kg
<b>Tipo de cadena</b>	1/4" PM3	1/4" PM3	1/4" PM3	3/8" PS3	3/8" PS3	325" RM PRO
<b>Espada a elegir</b>	30 cm	25 cm	30 cm	35/40 cm	30/35 cm	40/45 cm

① Peso sin batería, espada ni cadena.



# PODADORAS DE ALTURA

POTENTES Y CON ALTA CAPACIDAD DE CORTE

- Manejo sencillo
- Silenciosas
- Equipo de corte 1/4" PM3
- Robusta, duradera, fiable
- Alto rendimiento con motor EC (sin escobillas)

## STIHL RECOMIENDA

### ACCESORIO: SOPORTE PARA MAYOR ALCANCE

Para proteger la máquina del contacto con el suelo. Además sirve como empuñadura adicional para alargar el alcance.

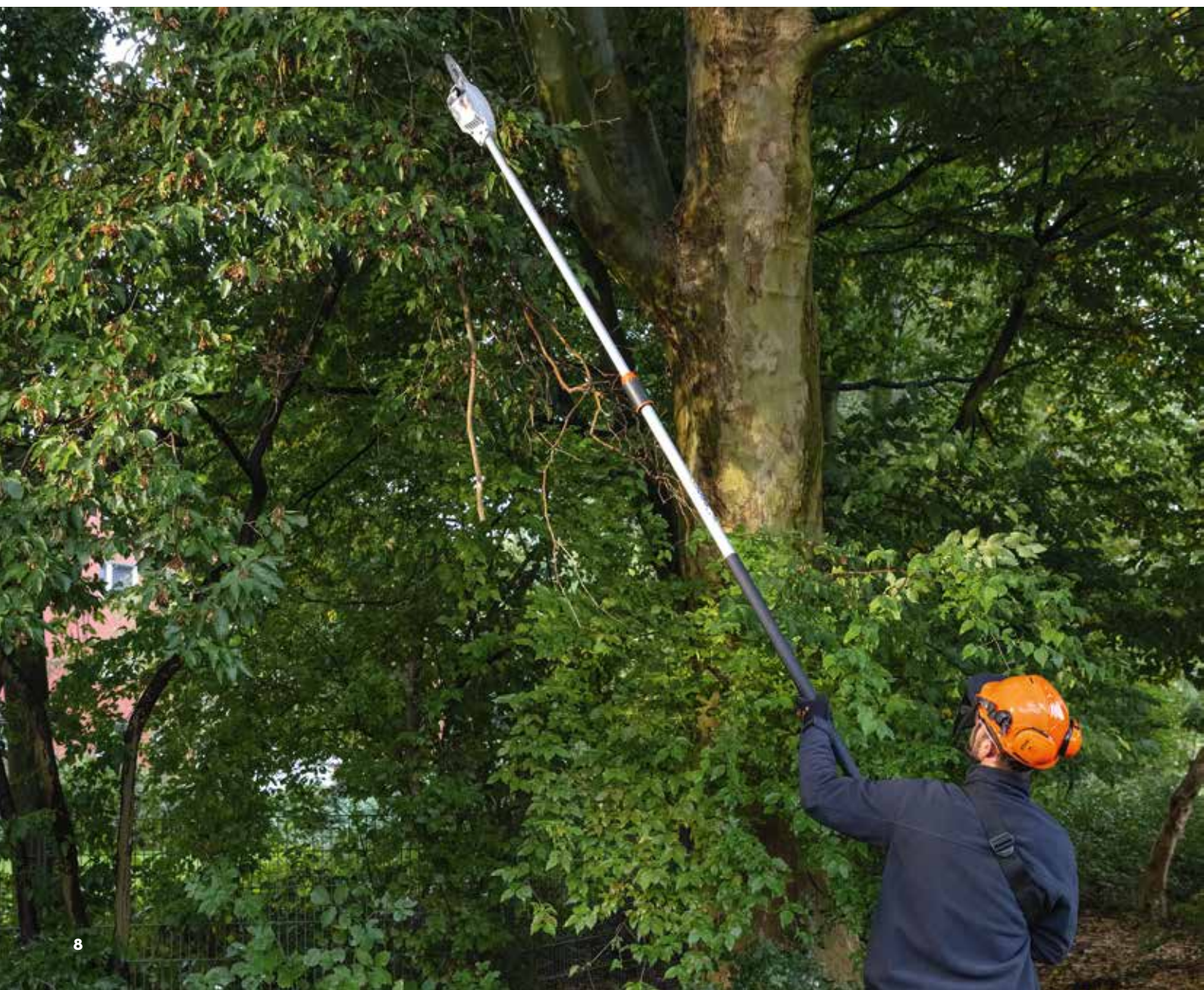



# LLEGARÁS A LO MÁS ALTO

CON LA PODADORA DE ALTURA HTA 86

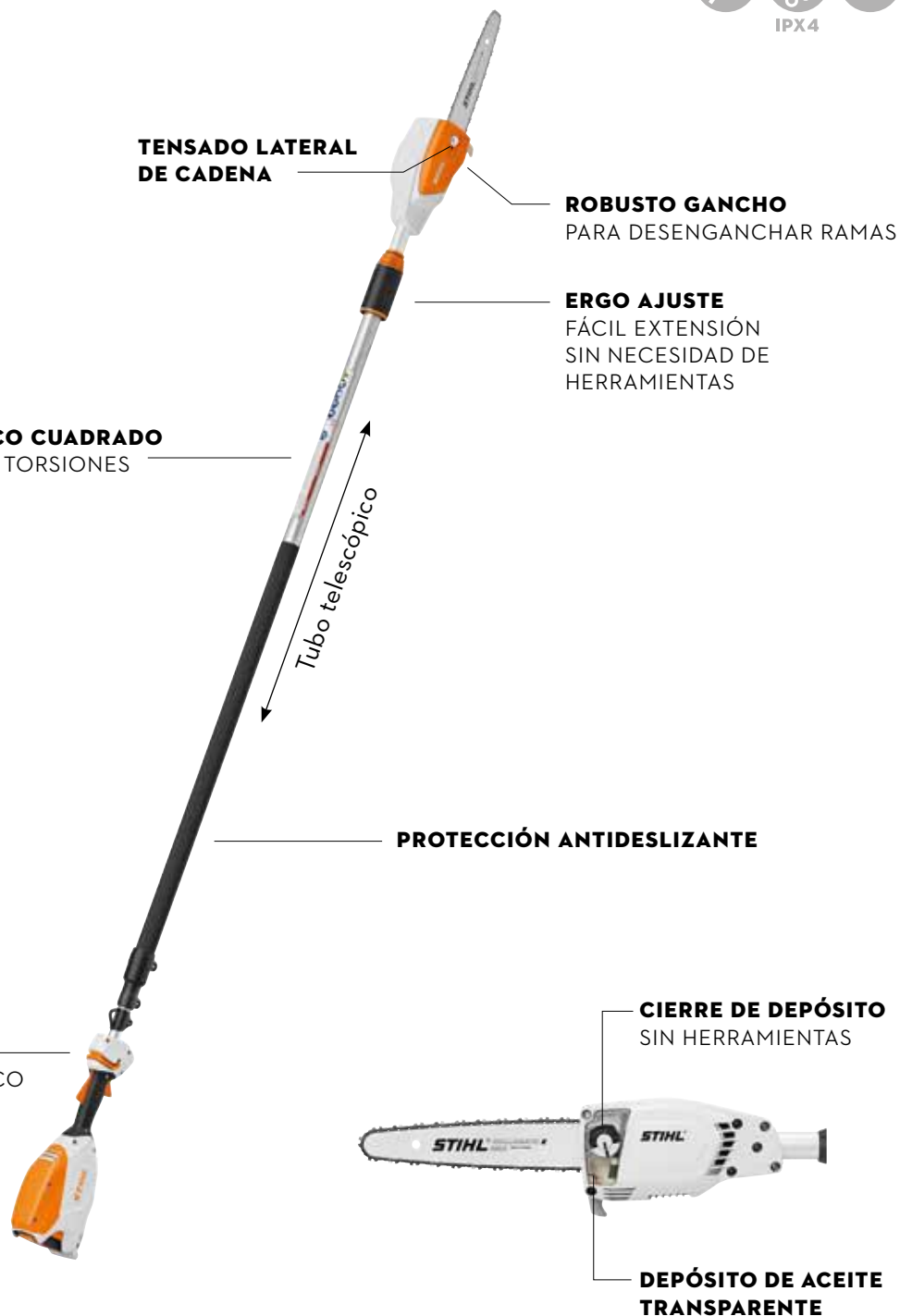

Suministros Industriales  
**Martínez, S.L.**  
VENTA Y ALQUILER DE  
Maquinaria para Construcción y Agricultura

El Tronzo, 251 - Tel: 950 00 00 56 - Fax: 950 00 04 03 - 46128 SANJA SARRIA DEL AGUILA (A)  
Avenida Suroeste, 146 - Oñate (Ba) - Tel: 950 22 57 60 - Fax: 950 22 09 50 - 48006 ALMIRIA  
Pol. Ind. El Real de Asteas, s/n - Tel: 950 39 32 19 - Fax: 950 39 32 51 - 48428 ANTAS (Almería)

	HTA 66	HTA 86
<b>Peso</b> <sup>①</sup>	3,3 kg	4,6 kg
<b>Longitud total con equipo de corte</b>	2,4 m	2,7 - 3,9 m (Telescópico)
<b>Espada</b>	30 cm	30 cm
<b>Tipo de cadena</b>	1/4" PM3	1/4" PM3

① Peso sin batería, espada ni cadena.

# CORTABORDES Y DESBROZADORAS



## BIENESTAR DEL USUARIO

- Máquinas ligeras y ergonómicas
- Manillar regulable para equilibrar mejor el peso
- Vibraciones reducidas



## SIN EMISIÓN DE GASES DE EFECTO INVERNADERO



## COMODIDAD Y SEGURIDAD MÁXIMA

- Ajuste del hilo al golpear ligeramente el cabezal sobre el suelo
- Regulador de velocidad para ajustarse al tipo de trabajo



## BAJO NIVEL SONORO

- Ideales para trabajos en lugares sensibles al ruido



CUCHILLA DE MATORRALES

Para la eliminación de hierba resistente y enredada, así como de matorrales y zarzales.



CUCHILLA CORTAHIERBAS

Alta potencia de corte, con doble filo en ambas caras y alta resistencia a la corrosión.



POLYCUT 6-2 (FSA 86 R)

Cabezal de cuchilla sintética que aumenta la autonomía gracias a un menor consumo de energía. Respetuoso con el medio ambiente al no dejar restos de hilo en el campo.



REGULADOR DE VELOCIDAD ECOSPEED (FSA 90)

Se reduce la tendencia a la proyección de partículas y se amplía el tiempo de trabajo.

	FSA 86 R	FSA 90 R	FSA 90 Manillar abierto	FSA 130 R	FSA 130 Manillar abierto	FSA 135 Manillar abierto	NUEVO FSA 135 R	RGA 140
<b>Peso</b> <sup>①</sup>	2,8 kg	2,8 kg	3,2 kg	3,9 kg	4,5 kg	4,9 kg	4,3 kg	6,4 kg
<b>Diámetro de corte con hilo</b>	350 mm	380 mm	380 mm	420 mm	420 mm	420 mm	420 mm	—
<b>Diámetro de corte con cuchilla</b>	—	—	260 mm	—	250 mm	250 mm	—	230 mm
<b>Regulador progresivo de revoluciones</b>	✓	✓	✓	✓ 3 velocidades	✓ 3 velocidades	✓ 3 velocidades	✓ 3 velocidades	✓ 3 velocidades
<b>Distanciador</b>	✓	✓	✓	—	—	—	—	—

① Peso sin batería, herramienta de corte ni protector.



# CORTE LIMPIO, SIN ESFUERZO

FSA 135



**COMPARTIMENTO DE BATERÍA AP**  
PERMITE TRABAJAR SIN CABLE DE CONEXIÓN

**SMART CONECTOR 2A**  
LISTO PARA CONECTAR

**AJUSTE EN TRES VELOCIDADES**  
CON INDICACIÓN LED

**TUBO DE ALUMINIO**



**FILTRO DE AIRE**  
CON MALLA METÁLICA.  
AUMENTA LA VIDA ÚTIL  
DE LA MÁQUINA.

**REGULACIÓN DE HILO DE CORTE**  
AL GOLPEAR EL CABEZAL CONTRA  
EL SUELO



# CORTACÉSPEDES

## **FUNCIONAMIENTO SENCILLO**

- Ligeros y fáciles de manejar
- Alojamiento para una 2ª batería
- Ergomanillar regulable en altura y plegable
- Motor EC

	RMA 253	RMA 443 VC	RMA 448 VC	RMA 2 RV
<b>Peso (sin batería)</b>	22,5 kg	23 kg	25 kg	23 kg
<b>Ancho de corte</b>	51 cm	41 cm	46 cm	46 cm
<b>Altura de corte centralizada</b>	25 - 75 mm	25 - 75 mm	25 - 75 mm	25 - 85 mm
<b>Recogedor de hierba</b>	55 litros	55 litros	55 litros	—
<b>Regulación altura de corte</b>	7 central	6 central	6 central	4 (por eje)
<b>Función</b>	Segar	Segar	Segar	Segar / Mulching
<b>Carcasa</b>	Chapa de acero	Polímero	Polímero	Chapa de acero
<b>Tracción</b>	—	Vario 2,0 - 4,5 (km/h)	Vario 2,0 - 4,5 (km/h)	Vario 2,0 - 4,5 (km/h)

**ECO**

**MODO ECO AUTOMÁTICO**  
AUMENTA LA AUTONOMÍA

## **TRACCIÓN TIPO VARIO**

La velocidad de trabajo se puede ajustar de forma variable en 6 niveles entre 0 y 4,5 km/h

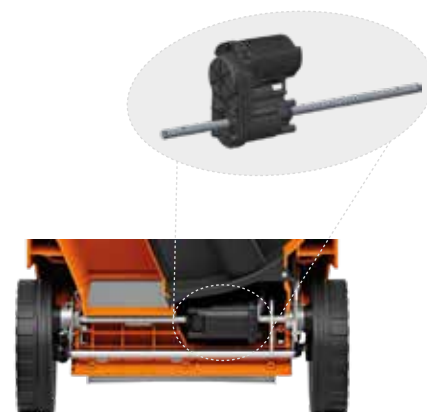

## **CONTROL DE VELOCIDAD**



## **ALOJAMIENTO PARA DOS BATERÍAS Y LLAVE DE SEGURIDAD**







## RMA 765 V

EL CORTACÉSPED DE LOS PROFESIONALES

Una máquina excepcional a la vez que robusta y muy silenciosa para trabajos en grandes superficies.

PUEDE CORTAR HASTA

### 3.100 M<sup>2</sup>

CON UNA SOLA CARGA DE LA BATERÍA®



RMA 765 V	
Peso (sin batería)	44 kg
Ancho de corte	63 cm
Altura de corte centralizada	25 - 100 mm
Recogedor de hierba	80 litros
Función	Segar / Mulching
Carcasa	Polímero y aluminio
Tracción	Vario 0 - 5,5 (km/h)

INNOVADOR PANEL DE CONTROL

ERGOMANILLAR CONFORT

AJUSTE DE ALTURA EN CADA RUEDA

DOBLE CUCHILLA

CAJA DE CAMBIOS VARIO



# SISTEMA COMBINADO

## MOTOR ALTO RENDIMIENTO

- Mantenimiento simplificado
- Durabilidad elevada

## POLIVALENCIA Y MANEJABILIDAD

- Empuñadura de 3 velocidades según la herramienta utilizada
- Montaje y desmontaje rápido de los acoples

## COMODIDAD Y SEGURIDAD

- Silencioso: apto para trabajos en espacios urbanos, incluso en zonas sensibles
- Sin emisión de gases nocivos

## HERRAMIENTAS MUY EFICACES

- Amplia gama: 11 herramientas disponibles
- Facilidad de mantenimiento



**FILTRO DE AIRE**  
CON MALLA METÁLICA.  
AUMENTA LA VIDA ÚTIL  
DE LA MÁQUINA.

	<b>KMA 135 R</b>
<b>Par motor</b>	1,3 Nm
<b>Revoluciones máx.</b>	8.500 rpm
<b>Peso (sin batería)</b>	3,4 kg
<b>Vibraciones (izda. / dcha.)</b>	5,0/3,7 m/s <sup>2</sup>





# MÚLTIPLES POSIBILIDADES



## KMA 135 R



**DESBROZADORA**  
FS-KM  
CORTAHIERBAS 230-4



**DESBROZADORA**  
FS-KM  
AUTOCUT C 26-2



**VAREADOR**  
SP-KM



**SOPLADOR**  
BG-KM



**CORTADOR DE MALEZA**  
RG-KM

**COMPARTIMENTO DE BATERÍA AP**

**SMART CONECTOR 2A**  
ACCESORIO LISTO PARA CONECTAR



**PODADORA DE ALTURA**  
HT-KM



**CORTATEPE**  
FCB-KM

**MANILLAR CERRADO**  
CON LIMITADOR DE ZANCADA

**CONEXIÓN RÁPIDA Y SIMPLE**



**CEPILLO BARREDOR**  
KB-KM



**CORTASETOS DE ALTURA**  
HL-KM 145°



**CORTAZARZALES**  
FH-KM 145°



**FRESADORA**  
BF-KM

# CORTASETOS



## MANEJO SENCILLO

- Gran libertad de movimiento
- Distribución del peso equilibrada para un trabajo continuo y sin fatiga



## UNIDAD DE CORTE

Cuchillas afiladas con diamante para mayor durabilidad. Gran distancia entre dientes para cortar ramas gruesas.

## SEGURIDAD Y EFICACIA CONSTANTE

- Protección anti cortes incorporada
- Larga duración del afilado y solidez de las cuchillas de corte



## CONSEJO PROFESIONAL

Para el cuidado regular de las cuchillas te aconsejamos usar disolvente de resina Superclean de STIHL después de cada uso. Al evitar la resinificación de las cuchillas se consigue un mayor rendimiento de corte y duración de la batería.



### NUEVO HSA 100

Peso (sin batería)	3,6 kg
Longitud de cuchilla	60 cm
Vibraciones (izda. / dcha.)	1,5 / 1,2
Espacio entre dientes	34 mm
Nº carreras en vacío (ciclos/min)	3.000
Regulador progresivo de revoluciones	✓



## PARA TODOS LOS CORTES, SIN ESFUERZOS

- ✓ Muy ligero y robusto
- ✓ Potencia similar al cortasetos de gasolina profesional
- ✓ Equilibrio excepcional

### MOTOR ELÉCTRICO STIHL EC



Equipados con motor EC con inversión del sistema de giro. Esto permite que, en caso necesario, la cuchilla funcione en vacío.

**PROTECTOR DE PUNTA**  
PROTEGE LA CUCHILLA

**MOVIMIENTO CONTRAPUESTO**  
DE CUCHILLAS

**PROTECCIÓN**  
PARA LAS PIERNAS

**EMPUÑADURA GIRATORIA**  
MULTIFUNCIONAL



	<b>NUEVO HSA 130 R</b>	<b>NUEVO HSA 130 T</b>
<b>Peso (sin batería)</b>	4,1 / 4,4 kg	3,9 / 4,1 kg
<b>Longitud de cuchilla a elegir</b>	60 / 75 cm	60 / 75 cm
<b>Vibraciones (izda. / dcha.)</b>	3,5-2,7 / 3,6-2,8	3,0-2,8 / 2,5-2,9
<b>Espacio entre dientes</b>	38 mm	30 mm
<b>Nº carreras en vacío (ciclos/min)</b>	3.000 En posición 2	4.700 En posición 2
<b>Regulador progresivo de revoluciones</b>	✓ (3 velocidades)	✓ (3 velocidades)



**VELOCIDAD AJUSTABLE**  
3 NIVELES DISTINTOS DE AJUSTE DE VELOCIDAD DE LAS CUCHILLAS



# CORTASETOS DE ALTURA



## USO FÁCIL

- Excelente distribución del peso para un trabajo continuo sin fatiga
- Muy ligeros
- Transporte fácil gracias a la cuchilla de corte plegable



## TRABAJO FÁCIL EN ALTURA

- Cabezal de corte orientable
- Ángulo ajustable en 115° (6 posiciones)
- Ajuste del mango telescópico (HLA 86) con un simple pestillo



## EMPUÑADURA

Empuñaduras para facilitar el posicionamiento de la unidad de corte.

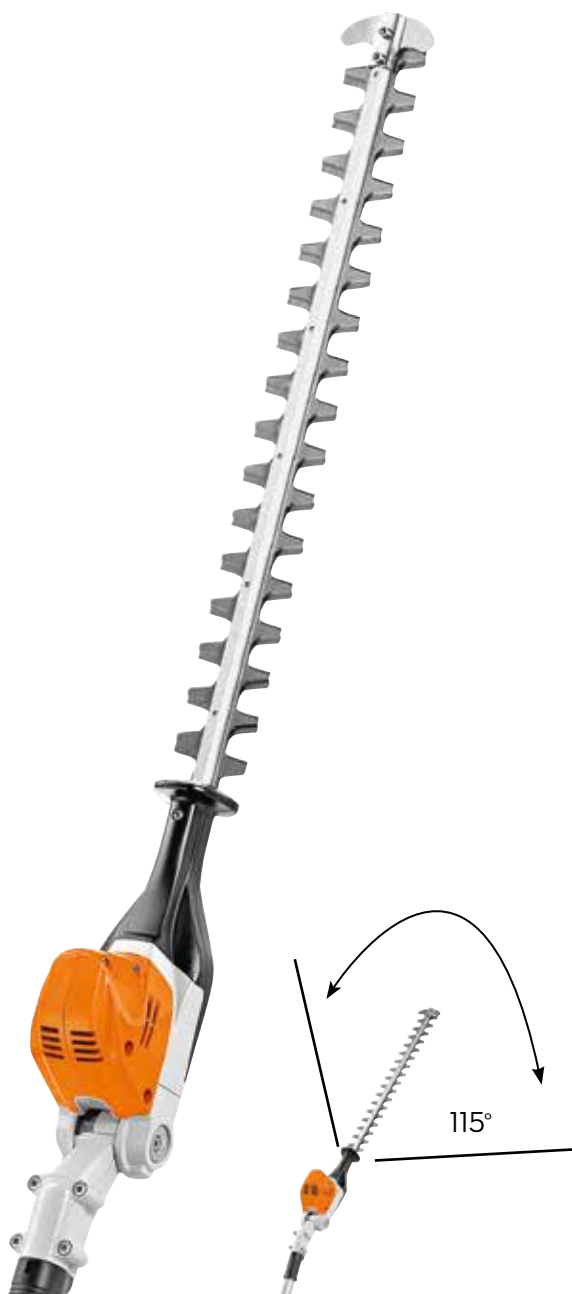

	HLA 66	HLA 86
<b>Peso (sin batería)</b>	3,8 kg	4,8 kg
<b>Longitud total</b>	205 cm	260-330 cm (telescópico)
<b>Longitud de cuchilla</b>	50 cm	50 cm
<b>Espacio entre dientes</b>	33 mm	33 mm
<b>Regulador progresivo de revoluciones</b>	✓	✓



# VAREADORES DE PEINE



## PARA UNA JORNADA PERFECTA



**DEDOS FLEXIBLES Y RESISTENTES DE CARBONO**

**CARCASA DE MAGNESIO**  
CON SISTEMA DE REFRIGERACIÓN PASIVA Y MUY ESTILIZADA PARA MEJOR ENTRADA EN LAS RAMAS DEL OLIVO

**TUBO ERGONÓMICO**

**BOTÓN CON 3 VELOCIDADES**

**BOTÓN START/STOP**

### SPA 130

VAREADOR DE PEINE

- ✓ Robusto
- ✓ Regulación de velocidad en 3 niveles
- ✓ Smart Connector 2 A integrado para tener toda la información de tu máquina en tu móvil y ordenador



Suministros Industriales  
VENTA Y ALQUILER DE  
Maquinaria para Construcción y Agricultura  
El Encinar, 251 • Telf: 950 00 60 06 • Fax: 950 00 64 63 • 94718 SANTA MARÍA DEL AGUILA (A)  
Avenida Miraflores, 146 (Otra Suel) • Telf: 950 22 17 60 • Fax: 950 22 69 92 • 41010 BÉNZOL  
Pol. Ind. El Real de Aroca, s/n • Telf: 950 10 12 1977 • Fax: 950 10 18 57 • 41428 SANT'AN (Sevilla)

	SPA 65	NUEVO SPA 130	NUEVO SPA 140
<b>Peso (sin batería)</b>	3,3 kg	2,6 kg	3,1 kg
<b>Longitud total</b>	2,25 m	2,20 m	1,85-2,45 m
<b>Fijación de frecuencia de vareo</b>	Si	Si	Si





# SOPLADORES



## BGA 86

SOPLADOR DE BATERÍA PROFESIONAL

- ✓ Alto rendimiento de soplado
- ✓ Permite trabajar sin protección auditiva 
- ✓ Cómodo de usar y fácil de manejar
- ✓ Excelente equilibrio



	BGA 86	BGA 100
<b>Peso (sin batería)</b>	2,8 kg	2,5 kg
<b>Fuerza de soplado</b>	15 Nw	17 Nw
<b>Velocidad del aire</b>	69 m/s	75 m/s
<b>Caudal del aire (máx.)</b>	940 m <sup>3</sup> /h	1.040 m <sup>3</sup> /h
<b>Regulador progresivo de revoluciones</b>	✓	✓

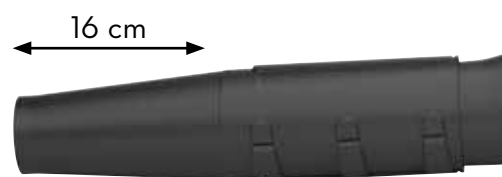

Gracias al tubo ajustable, el soplador se adapta a la altura del usuario. Esto evita la pérdida innecesaria de la fuerza de soplado debido a una distancia demasiado grande del suelo.







# BGA 200

## POTENTE Y SILENCIOSO



- ✓ Alta velocidad del aire
- ✓ Rápida limpieza
- ✓ Trabajo cómodo y sin esfuerzo
- ✓ Flexible en el uso

### DOS MODOS DE TRABAJO

Con ErgoSoporte



Sin ErgoSoporte



## BGA 300



	BGA 200	NUEVO BGA 300
Peso (sin batería)	3,2 kg	7,4 kg
Fuerza de soplado	21 Nw	26 Nw
Velocidad del aire	84 m/s	86 m/s
Caudal del aire con boquilla	1.175 m <sup>3</sup> /h	1.345 m <sup>3</sup> /h
Regulador de revoluciones	✓ (3 velocidades + turbo)	✓ (3 velocidades + turbo)

# BARREDORA



IPX4

## PARA UN BARRIDO SENCILLO

### KGA 770

- ✓ Recoge desde suciedad fina y polvo hasta latas y hojas
- ✓ Rápido y cómodo avance
- ✓ Puede funcionar sin batería
- ✓ Para barrer suelos interiores y exteriores

#### KGA 770

**Peso (sin batería)** 16 kg

**Ancho de barrido** 77 cm

**Capacidad de recogedor** 50 litros

**Sistema de barrido** STIHL  
Multiclean Plus

**Regulador de altura central** ✓

#### CEPILLOS CIRCULARES

Dos cepillos circulares en la parte delantera.



Rodillo transversal adicional para facilitar la recogida de objetos.



**FILTRO ANTI POLVO**

**MANILLAR ERGONÓMICO**

**REGULADOR DE ALTURA**





# TRONZADORA DE BATERÍA



## TSA 230



### TRONZADORA COMPACTA

- ✓ Tamaño reducido, ligera y de fácil manejo
- ✓ Primera tronadora que puede usarse tanto en interior como en exterior
- ✓ Herramienta diseñada para cortar material de construcción (no madera)
- ✓ Sin cables, sin gases de escape ni olores

### LIMITADOR DE PROFUNDIDAD

Para la limitación de la profundidad de corte. Con conexión de aspiración para tubo flexible (28 mm).



### DISCOS



DISCO DE RESINA  
Para cortar acero



DISCO DE DIAMANTE  
Para cortar hormigón

TSA 230	
Peso (sin batería ni disco)	3,9 kg
Profundidad máx. de corte	70 cm
Conexión de agua	✓
Freno de inercia	✓

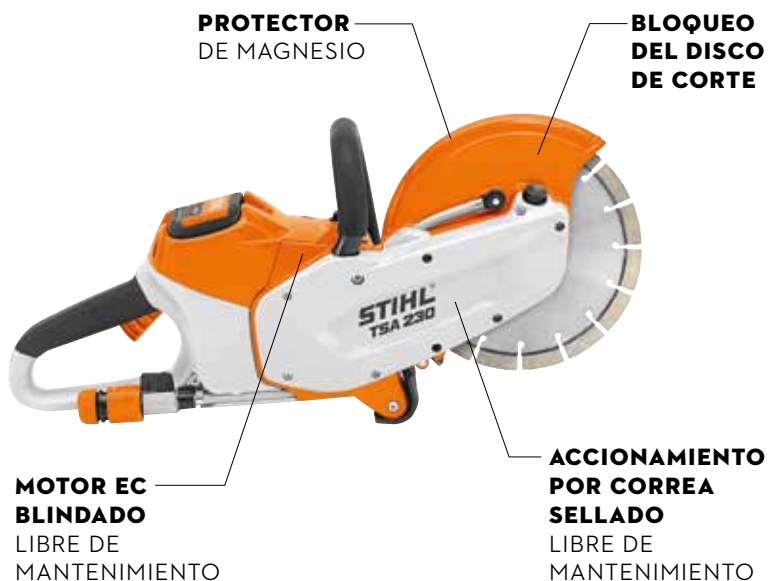



# AUTONOMÍA DE TRABAJO DE LAS MÁQUINAS CON EL 100% DE CARGA DE BATERÍA

AP 200



! AP 300



NUEVO<sup>®</sup> AP 300 S



AP 500 S



POTENCIA DE LA BATERÍA <sup>①</sup> (Wh)		187	227	281	
<b>TIEMPOS DE CARGA DE LA BATERÍA: 80%/100% (min)</b>					
AL 101		150 / 200	190 / 250	230 / 300	280 / 355
AL 301	<b>NUEVO</b>	40 / 55	50 / 75	55 / 80	70 / 90
AL 301-4		40 / 55	50 / 75	55 / 80	70 / 90
AL 500		30 / 45	25 / 35	30 / 45	40 / 55
<b>AUTONOMÍA DE LA BATERÍA<sup>②</sup> (hasta ... min)</b>					
MSA 160 C-B	<b>NUEVO<sup>®</sup></b>	42	50	62	74
MSA 200 C-B	<b>NUEVO<sup>®</sup></b>	35	40	50	60
MSA 220 C-B	<b>NUEVO<sup>®</sup></b>	32	37	40	48
MSA 300 C-O		-	-	-	20 - 44 <sup>③</sup>
MSA 161 T		42	50	62	74
MSA 220 TC-O		16	25	29	34
HSA 100	<b>NUEVO</b>	150	180	225	270
HSA 130 R / HSA 130 T	<b>NUEVO</b>	108 - 84 <sup>③</sup>	135 - 105 <sup>③</sup>	167 - 130 <sup>③</sup>	200 - 155 <sup>③</sup>
FSA 86 R con cabezal de corte de hilo / con PolyCut		35 / 60	42 / 70	52 / 85	62 / 102
FSA 90 R con cabezal de corte de hilo		24	30	37	44
FSA 90 con disco cortahierbas		36	45	56	67
FSA 130 R / <b>NUEVO</b> FSA 135 R con cabezal de corte de hilo		28 - 17 <sup>③</sup>	36 - 19 <sup>③</sup>	45 - 25 <sup>③④</sup>	54 - 30 <sup>③</sup>
FSA 130 / FSA 135 con disco cortahierbas		50 - 30 <sup>③</sup>	70 - 40 <sup>③</sup>	100 - 50 <sup>③④</sup>	120 - 60 <sup>③</sup>
RGA 140		50 - 30 <sup>③</sup>	70 - 40 <sup>③</sup>	100 - 50 <sup>③</sup>	120 - 60 <sup>③</sup>
BGA 86		17	21	26	31
BGA 100		66 - 12 <sup>③</sup>	83 - 16 <sup>③</sup>	103 - 20 <sup>③</sup>	123 - 24 <sup>③</sup>
BGA 200		49 - 7 <sup>③</sup>	78 - 12 <sup>③</sup>	95 - 14 <sup>③</sup>	114 - 17 <sup>③</sup>
BGA 300	<b>NUEVO<sup>®</sup></b>	-	-	-	-
HTA 66		42	55	68	82
HTA 86		42	55	68	82
HTA 135		22	35	45	54
HLA 66		144	180	223	268
HLA 86		144	180	223	268
HLA 135		64	77	95	114
SPA 130 / SPA 140	<b>NUEVO<sup>®</sup></b>	102	120	150	180
SGA 85		1.000	-	-	-
KMA 135 R con FS-KM, cabezal de corte de hilo <sup>⑤</sup>		28 - 14 <sup>③</sup>	36 - 17 <sup>③</sup>	45 - 22 <sup>③</sup>	54 - 26 <sup>③</sup>
KMA 135 R con FS-KM, disco cortahierbas <sup>⑤</sup>		50 - 30 <sup>③</sup>	70 - 40 <sup>③</sup>	100 - 50 <sup>③</sup>	120 - 60 <sup>③</sup>
TSA 230		14	18	22	26
SPA 65		100	150	190	-
KGA 770		-	210	260	312
<b>SUPERFICIE DE LA BATERÍA<sup>③</sup> (hasta ... m<sup>2</sup>)</b>					
RMA 253		250	300	370	450
RMA 443 VC		420	510	620	740
RMA 448 VC		330	400	500	600
RMA 765 V		-	330	400	480
RMA 2 RY		420	510	630	760

■ Batería recomendada  
 ■ Potencia reducida de la máquina  
 - No recomendado

! Hasta fin de existencias

① Capacidad de carga según las especificaciones del fabricante de las células.

Con el fin de aumentar la vida útil, la capacidad de carga disponible podría ser menor

② Los tiempos indicados por carga y superficies son valores de referencia que pueden variar según el material a trabajar

③ Encuentra los tiempos de trabajo en combinación con otras herramientas

Combi en <https://www.stihl.es/tecnologia-stihl/tecnologia-de-bateria>

AR 2000 L 



AR 3000 L 



1.015	1.520
-	-
220 / 290	330 / 430
220 / 290	330 / 430
110 / 150	170 / 220
195	300
175	260
220	310
-	-
195	300
109	174
730	1.100
690 - 565 <sup>ⓐ</sup>	985 - 800 <sup>ⓐ</sup>
185 / 300	280 / 450
130	195
195	290
160 - 90 <sup>ⓐⓑ</sup>	220 - 130 <sup>ⓐ</sup>
310 - 160 <sup>ⓐⓑ</sup>	430 - 240 <sup>ⓐ</sup>
310 - 160 <sup>ⓐ</sup>	430 - 240 <sup>ⓐ</sup>
90	140
320 - 65 <sup>ⓐ</sup>	510 - 95 <sup>ⓐ</sup>
315 - 53 <sup>ⓐ</sup>	500 - 85 <sup>ⓐ</sup>
97 - 48 <sup>ⓐ</sup>	140 - 61 <sup>ⓐ</sup>
195	300
195	300
160	240
715	1.040
715	1.040
345	520
546	618
-	-
160 - 80 <sup>ⓐ</sup>	200 - 115 <sup>ⓐ</sup>
310 - 160 <sup>ⓐ</sup>	430 - 240 <sup>ⓐ</sup>
80	125
755	1.055
-	-
-	-
-	-
-	-
2.050	3.100
-	-

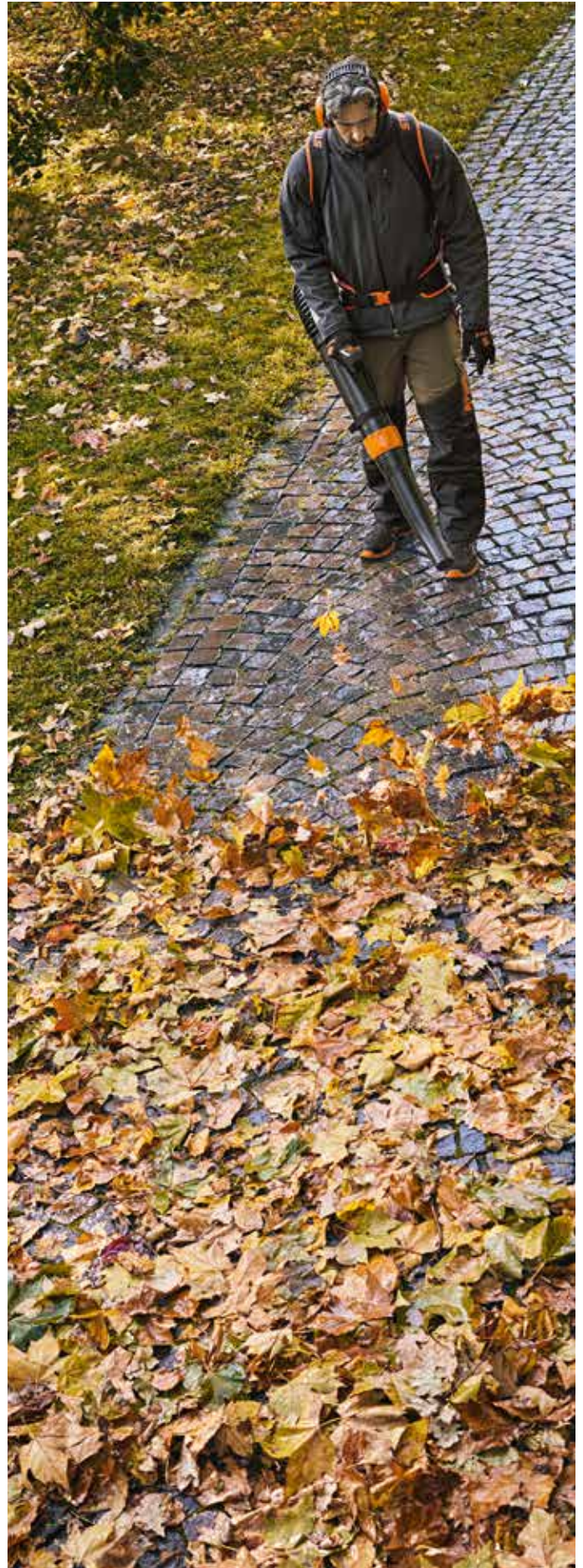

ⓐ Nivel 1 - Nivel 3 / 4  
 ⓑ Nivel 1 - Nivel 3 / turbo  
 ⓐ Batería recomendada para FSA 135 R  
 ⓑ Batería recomendada para FSA 130 R  
 ⓐ Batería recomendada para FSA 135

ⓐ Batería recomendada para FSA 130  
 ⓑ El tiempo de trabajo por carga de batería varía en función del modo de funcionamiento seleccionado  
 ⓐ Disponible a partir de primavera 2023

ⓐ Disponible a partir de Otoño 2023

# GESTIÓN INTELIGENTE DE TODAS TUS MÁQUINAS CON STIHL CONNECTED

## APP STIHL CONNECTED

A través del **Smart Connector 2 A**, dispositivo que se instala en la carcasa de la máquina y se conecta con la unidad de control de la misma, **los datos registrados son enviados a la aplicación STIHL connected, donde tendrás a la vista las máquinas conectadas desde cualquier lugar**, acceso directo a la información central y la posibilidad de añadir notas en formato digital.



- MANTÉN LA VISIÓN DEL CONJUNTO DE TU FLOTA DE MÁQUINAS
- CONOCE LA UBICACIÓN DE CADA MÁQUINA Y EVITA QUE SE PIERDAN
- NO OLVIDARÁS LO IMPORTANTE: SUS MANTENIMIENTOS Y CITAS
- REDUCE LOS PERIODOS DE INACTIVIDAD
- EVITA EL PAPELEO INEFICAZ AÑADIENDO IMÁGENES Y NOTAS

## PORTAL STIHL CONNECTED

Además de los datos disponibles en la app STIHL connected, en el portal STIHL connected **tiene a tu disposición más información y funciones para realizar evaluaciones y análisis detallados, así como una planificación y organización eficiente de las actividades.**



- PLANIFICACIÓN EFICIENTE DE LOS TRABAJOS Y LAS MÁQUINAS
- TAMAÑO DE LA FLOTA OPTIMIZADO AL TRABAJO NECESARIO
- GESTIÓN DE EQUIPOS, TANTO DE EMPLEADOS COMO MÁQUINAS
- OPTIMIZA EL USO DE LAS MÁQUINAS Y PROLONGA SU AUTONOMÍA

## INFORMACIÓN DETALLADA

En la siguiente tabla obtendrás una visión de conjunto de los datos disponibles sobre cada modelo de batería.



DATOS DISPONIBLES		AP 300 S	AP 500 S	AR 2000 L	AR 3000 L
<b>ANÁLISIS</b>					
<b>CONSUMO DE ENERGÍA</b>	Indica cuánta energía ha consumido la batería.	✓	✗	✗	✗
<b>AUTONOMÍA POR DÍA</b>	Indica cuántas horas al día ha estado funcionando la batería.	✓	✓	✓	✓
<b>LOCALIZACIÓN E IDENTIFICACIÓN</b>					
<b>ÚLTIMA GEOLOCALIZACIÓN CONOCIDA</b>	Con la app STIHL connected o STIHL connected Box, es posible enviar la geolocalización de la batería a STIHL connected.	✓	✓	✓	✓
<b>FUNCIÓN DE DETECCIÓN</b>	La función de detección muestra en la app STIHL connected todas las baterías que se encuentran en el radio de alcance del sistema Bluetooth®.	✓	✓	✓	✓
<b>IDENTIFICACIÓN LED</b>	La pantalla LED de la batería puede activarse a través de STIHL connected y se ilumina para poder identificarla.	✓	✗	✗	✗
<b>PERSONALIZACIÓN</b>					
<b>ASIGNACIÓN A EQUIPOS</b>	Las baterías pueden asignarse a equipos de trabajo específicos.	✓	✓	✓	✓
<b>DATOS SOBRE EL ESTADO DE LA BATERÍA</b>					
<b>CICLOS DE CARGA</b>	Indica la frecuencia de carga de una batería.	✓	✓	✗	✗
<b>NIVEL DE CARGA</b>	Indica la carga restante de la batería.	✓	✗	✗	✗
<b>ESTADO</b>	Indica el estado de carga de la batería respecto a la capacidad original.	✓	✓	✗	✗

① Disponible a partir de primavera 2023



Los servicios digitales basados en STIHL connected, por ejemplo para la gestión de tus equipos, pueden utilizarse actualmente de manera gratuita. STIHL se reserva el derecho de hacer ofertas individuales basadas en el servicio ofrecido por STIHL connected junto a una cuota por el uso de la plataforma. En ese caso informará a los clientes afectados con antelación.



# SISTEMAS DE CARGA



Si te interesa bottTainer o bott vario3, ponte en contacto con una tienda especialista STIHL. También puedes escanear el código QR rellenar el formulario de contacto.



## bott POWERED BY STIHL

**Solución “todo en uno” para la carga y el transporte de tus baterías STIHL AP y AR.** Con el bottTainer para camiones con plataforma y el bott vario3 para furgonetas, estarás preparado para trabajar en cualquier momento, además las baterías permanecen protegidas de las inclemencias del tiempo y/o robos en el interior del vehículo y cargan durante la noche.

### bottTainer

- ✓ Sistema de carga en caja para camiones con plataforma.
- ✓ Carga y transporte de hasta 28 baterías AP o hasta 7 baterías AR L.
- ✓ La gestión de la temperatura permite la carga aunque la temperatura exterior sea extremadamente baja o elevada.
- ✓ Transporta con seguridad garantizada.
- ✓ Extracción cómoda de las baterías a través de un cajón de alta resistencia.
- ✓ Disponible en tres modelos.



### bott vario3

- ✓ Sistema de carga para la integración en furgonetas.
- ✓ Carga y transporte de hasta 56 baterías AP o hasta 14 baterías de mochila AR.
- ✓ Se puede combinar con más armarios bott vario3 para equipamientos de vehículos.
- ✓ Distintas opciones de equipamiento basadas en cada necesidad.



## ARMARIO DE CARGA DE BATERÍAS

Para que las baterías estén listas para trabajar por la mañana, el armario de carga de baterías de STIHL realiza la carga de las baterías AP y AR por la noche.

- ✓ Carga completa de hasta 20 baterías AP o 5 baterías AR de mochila en 12 horas.
- ✓ Puesta en marcha sencilla sin necesidad de adaptar la instalación eléctrica.
- ✓ Supervisión y control automático del proceso de carga.



Escanea el código QR para obtener más información sobre el armario de carga de baterías. Este producto solo está disponible en las tiendas especialistas STIHL. Encuentra aquí la tienda más cercana.

# BATERÍAS AP Y AR L

## MÁQUINAS DE ALTO RENDIMIENTO PARA AFRONTAR CUALQUIER RETO

### LA MEJOR DE SU CLASE: AP 500 S

La AP 500 S sienta precedente en materia de baterías y lleva a otro nivel el tiempo de funcionamiento de todas las máquinas del sistema AP de STIHL. Esto es posible gracias a la innovadora tecnología de laminado. Las celdas únicas y extraordinariamente robustas arrojan unos datos de rendimiento y una capacidad notablemente superiores, además de doblar la vida útil y el número de ciclos de carga en comparación con el resto de baterías de STIHL. Puedes dejar tu trabajo en manos de las baterías STIHL.

- ✓ Doble vida útil/número de ciclos de carga (hasta 2.500) en comparación con la batería AP 300 S
- ✓ Capacidad de carga hasta un 20 % superior en comparación con AP 300 S
- ✓ Solo 2,0 kg de peso en una batería de 337 Wh y 3,0 kW de potencia
- ✓ Integración en STIHL connected mediante Bluetooth®



AP 500 S



### BATERÍAS AP

- ✓ POTENTES BATERÍAS DE LITIO-IÓN
- ✓ INTEGRACIÓN SENCILLA EN STIHL CONNECTED MEDIANTE BLUETOOTH® EN AP 300 S Y AP 500 S
- ✓ INDICADOR DEL NIVEL DE CARGA CON 4 LUCES LED
- ✓ PESO REDUCIDO
- ✓ PUEDEN USARSE EN CASO DE LLUVIA

Sirven para todas las máquinas con compartimento para batería AP y para máquinas de batería que equipan conector, para utilizar con la funda para cinturón AP y el respectivo cable de conexión, el cinturón de baterías con arnés o el sistema de transporte AP.



### MÁS INFORMACIÓN SOBRE LA GESTIÓN EFICIENTE DE LA ENERGÍA CON STIHL CONNECTED Y NUESTROS SISTEMAS DE CARGA

A PARTIR DE LA **PÁGINA 26**



AP 200 187 Wh de energía de la batería<sup>Ⓢ</sup>, 1,3 kg

! AP 300 227 Wh de energía de la batería<sup>Ⓢ</sup>, 1,8 kg

📶 Con Bluetooth® para la integración en STIHL connected

NUEVO<sup>Ⓢ</sup>  
AP 300 S 281 Wh de energía de la batería<sup>Ⓢ</sup>, 1,8 kg

AP 500 S 337 Wh de energía de la batería<sup>Ⓢ</sup>, 2,0 kg

Ⓢ Capacidad de carga según las especificaciones del fabricante de las células.  
Con el fin de aumentar la vida útil, la reserva real de energía disponible es menor

Ⓢ Peso sin sistema de transporte  
Ⓢ Disponible a partir de primavera 2023

! Hasta fin de existencias



## BATERÍAS AR L

- ✓ POTENTES BATERÍAS DE LITIO-IÓN DE ALTA CAPACIDAD
- ✓ INTEGRACIÓN SENCILLA EN STIHL CONNECTED MEDIANTE BLUETOOTH®
- ✓ INDICADOR DEL NIVEL DE CARGA CON 6 LUCES LED
- ✓ PUEDEN USARSE EN CASO DE LLUVIA
- ✓ CÓMODO SISTEMA DE TRANSPORTE DISPONIBLE COMO ACCESORIO

Se conecta directamente al cortacésped RMA 765 y al soplador BGA 300. Junto con el sistema de transporte AR L y el cable de conexión AR L pueden funcionar con máquinas con conector y máquinas con compartimento de batería junto al adaptador AP.

**Kit AR 2000 L** con cable de conexión, adaptador AP y sistema de transporte, 1.015 Wh capacidad de carga de la batería<sup>Ⓞ</sup>, 7,4 kg<sup>Ⓞ</sup>

**Kit AR 3000 L** con cable de conexión, adaptador AP y sistema de transporte, 1.520 Wh capacidad de carga de la batería<sup>Ⓞ</sup>, 9,5 kg<sup>Ⓞ</sup>



## CARGADOR ESTÁNDAR AL 101

230 V. Compatible con las baterías STIHL AK y AP. Con indicador de estado de funcionamiento (LED). Recogecables con cierre adhesivo. Se puede montar en la pared.



## CARGADORES RÁPIDOS

230 V. Para tiempos de carga inferiores de las baterías STIHL AK, AP y AR L. Dispositivo para montaje a la pared y recogecables en la parte inferior de la carcasa. Con indicación del estado de funcionamiento mediante LED y refrigeración activa de la batería.

### NUEVO AL 301

Consumo **300 W**

### AL 500

Consumo **570 W**



## CARGADOR MÚLTIPLE AL 301-4

230 V. Cargador múltiple para la carga secuencial de hasta cuatro baterías AP o un AR L con cable de conexión y adaptador AP. Puede montarse en la pared, en un estante o instalarse permanentemente en el vehículo. Alimentación a través de una fuente externa. Con indicación del estado de funcionamiento mediante LED y refrigeración activa de la batería. El cable de conexión AR L y el adaptador AP para cargar las baterías de la mochila AR L no están incluidos en el suministro.



# ESTACIÓN DE CARGA



## NUEVO PS 3000



- ✓ Para el funcionamiento de máquinas potentes que requieren conexión de cable y recarga de baterías
- ✓ Libre de emisiones
- ✓ Con protección contra polvo y a prueba de agua
- ✓ Rendimiento sin compromiso en todas las situaciones
- ✓ Alta relación peso/potencia
- ✓ Fácil manejo y traslado

# ACCESORIOS



Bolsa AP con conector



Arnés para AR versiones L



Adaptador de AP



Bolsa para AP



Kit apoyo acolchado



Mochila para batería



Maletín blando



Maletín duro para AP y AL



Maletín duro para AR y AL

# MÁQUINAS CON CABLE DE CONEXIÓN

ALIMENTACIÓN DE BATERÍAS Y SISTEMA DE TRANSPORTE



FSA 130 R

FSA 130

SPA 130

SPA 140

BGA 100

BGA 200

HSA 130 R

HSA 130 T

## ALIMENTACIÓN DE LA BATERÍA



AP 200  
 ! AP 300  
**NUEVO** AP 300 S  
 AP 500 S

Bolsa para el cinturón AP con cable de conexión



AR 2000 L  
 AR 3000 L

Cable de conexión para baterías AR L



### Para cargar las baterías



AR 2000 L  
 AR 3000 L



Cable de conexión para baterías AR L



Adaptador AP

## SISTEMA DE TRANSPORTE



Cinturón de baterías con arnés o mochila para batería AP<sup>®</sup>



Sistema de transporte para AR L

## ACCESORIOS OPCIONALES



Juego de apoyo acolchado para BGA 100, FSA 130 (R) y FSA 135 (R)



Juego de apoyo acolchado para BGA 100, FSA 130 (R) y FSA 135 (R)



Cómodo ErgoSoporte para BGA 200<sup>®</sup>

Ⓞ Disponible a partir de primavera 2023

Ⓞ El ErgoSoporte para el soplador BGA 200 solo se puede utilizar con el sistema de transporte para AR L. No se puede combinar con el cinturón de baterías AP ni con la mochila para batería AP.





ENCUENTRA TU TIENDA ESPECIALISTA EN

stihl.es

Suministros Industriales  
**Martínez**, S.L.  
VENTA Y ALQUILER DE  
Maquinaria para Construcción y Agricultura

El Tirol, 251 \* Tel: 950 00 06 00 \* Fax: 950 00 04 03 \* 94128 SANTA MARIA DEL AGUILA (CA)  
Avenida Monasterio, 146 (Corte Sur) \* Tel: 950 22 27 60 \* Fax: 950 22 28 02 \* 8400 ALMERÍA  
Pol. Ind. El Real de Anas, s/n \* Tel: 950 10 12 197 fax: 950 10 10 51 \* 94428 ANTANÁ (Málaga)

